Art. 1197

- | | |
|------------|--|
| PL | Instrukcja eksploatacji
Automatyczny dzielnik wody |
| H | Használati útmutató
Vízelosztó automatic |
| CZ | Návod k použití
Rozdělovač vody automatic |
| SK | Návod na použitie
Rozdeľovač vody automatic |
| GR | Οδηγίες χρήσης
Αυτόματος διανομέας νερού |
| RUS | Инструкция по эксплуатации
Распределитель воды автоматический |
| SLO | Navodila za uporabo
Vodni razdelilnik automatic |
| HR | Uputa za uporabu
Razvodnik za vodu automatic |
| UA | Інструкція з експлуатації
Розподільувач води автоматичний |
| RO | Instrucțiuni de utilizare
Distribuitor automatic central pentru udat |
| TR | İşletim kılavuzu
Otomatik su dağıtıcısı |
| BG | Инструкция за експлоатация
Автоматичен воден разпределител |
| SRB | Uputstvo za rad |
| BIH | Automatski razvodnik za vodu |
| AL | Manual përdorimi
Shpërndarës uji automatic |

GARDENA automatyczny dzielnik wody



Jest to tłumaczenie oryginalnej niemieckiej instrukcji eksploatacji.

Prosimy o staranne przeczytanie niniejszej instrukcji eksploatacji i o przestrzeżenie wskazówek w niej zawartych. Na podstawie instrukcji eksploatacji prosimy o zapoznanie się z produktem, jego prawidłowym użytkowaniem oraz wskazówkami dotyczącymi bezpieczeństwa.



Ze względów bezpieczeństwa dzieci oraz młodzież poniżej 16 roku życia, oraz osoby, które nie zapoznały się z instrukcją eksploatacji nie mogą użytkować niniejszego produktu. Osoby upośledzone fizycznie lub umysłowo mogą użytkować produkt pod warunkiem, że dozorowane są przez kompetentną osobę lub zostały przez nią odpowiednio pouczone.

→ Proszę starannie przechowywać niniejszą instrukcję obsługi.

Spis treści

1. Zastosowanie automatycznego dzielnika wody firmy GARDENA	2
2. Wskazówki dotyczące bezpieczeństwa	3
3. Montaż	3
4. Uruchomienie	3
5. Obsługa	4
6. Unieruchamianie	6
7. Kontrola / konserwacja	6
8. Usuwanie zakłóceń	7
9. Dane techniczne	8
10. Serwis / gwarancja	8

1. Zastosowanie automatycznego dzielnika wody firmy GARDENA

Użytkowanie zgodne z przeznaczeniem:

Dzielnik wody w połączeniu z GARDENA sterownikiem nawadniania, artykuł 1864 / 1866 (1814 dla GB i F) służy do zautomatyzowanego sterowania w obrębie 2 do 6 ciągów nawadniania.

Jest przewidziany do prywatnego użytkowania w ogródkach przydomowych i na działkach wyłącznie do stosowania na zewnątrz celem sterowania zraszaczami i systemami nawadniania.

Stosowanie dzielnika wody jest szczególnie wtedy przydatne, gdy ciśnienie wody jest niewystarczające do równoczesnej eksploatacji wszystkich urządzeń lub systemów nawadniających lub gdy istnieje konieczność w pełni automatycznego nawadniania obszarów roślin o różnych zapotrzebowaniach na wodę.

Dzielnik wody może być eksploatowany automatycznie w połączeniu z GARDENA sterownikiem nawadniania lub ręcznie poprzez otwieranie / zamykanie zaworu wody.

Przestrzeżenie instrukcji eksploatacji jest warunkiem użytkowania dzielnika wody zgodnie z jego przeznaczeniem.

Istotne



NIEBEZPIECZEŃSTWO! Zranienie ciała!

Dzielnik wody nie może być stosowany przemysłowo oraz w połączeniu z chemikaliami, środkami spożywczymi, substancjami łatwo palnymi i wybuchowymi.

2. Wskazówki dotyczące bezpieczeństwa

Dzielnik wody może być umieszczony maksymalnie 1,5 m poniżej najwyższego podłączonego odbiornika.

Minimalne ciśnienie wody dla zachowania bezpieczeństwa funkcji przełączania podczas nawadniania wynosi 1 bar. W przypadku podłączenia wielu urządzeń do jednego przewodu ciśnienie przepływu może nieznacznie opaść poniżej wartości 1 bar, a dzielnik wody przestanie przełączać. Celem zwiększenia ciśnienia przepływu zalecamy stosowanie po stronie wejścia GARDENA przyłącza kranowego, artykuł 2801/2817 z wężami 3/4".

Ze względu na funkcję przełączania dzielnika wody podczas przełączania może dochodzić do powstawania kropli na wyjściach.

Istotne: W przypadku zamkniętego nawadniania opróżnia się wyżej położone urządzenie podłączeniowe nad najniższym położonym.

W przypadku wody zawierającej piasek używać dodatkowo wstępnego filtra.

Dzielnik wody nie powinien być podłączany do hydroforów, ponieważ wykazują one zbyt duże wahania w zakresie ciśnienia.

Tylko stosowanie oryginalnych akcesoriów GARDENA gwarantuje prawidłowe działanie.

Wyjścia mogą być podłączane kolejno, wyłączenie pojedynczo.

Minimalna wydajność zapewniająca bezpieczną funkcję przełączania dzielnika wody wynosi 20 l/h, np. do sterowania systemem Micro-Drip koniecznych jest co najmniej 10 sztuk kroplowników 2 l.

Urządzenie bazowe systemu Micro-Drip nie może być instalowane po stronie wejścia dzielnika wody.

3. Montaż

Montowanie płyty do mocowania:

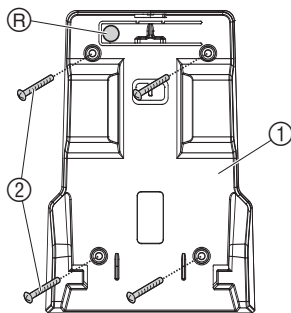

Dzielnik wody może być montowany za pomocą płyty do mocowania ① na podłożu lub przy ścianie (wejście u góry).

1. Otwory do wywiercenia zaznaczyć za pomocą płyty do mocowania ① i wywiercić 4 otwory.
2. Przykręcić płytę do mocowania za pomocą 4 śrub ② (nie są zawarte w zakresie dostawy).

Blokowanie dzielnika wody:

→ Wsuwać dzielnik wody od góry na płytę do mocowania ① do momentu zablokowania.

Odblokowanie dzielnika wody:

→ Nacisnąć przycisk odblokowania R i wysunąć dzielnik wody pociągając go ku górze.

4. Uruchomienie

Podłączanie dzielnika wody:

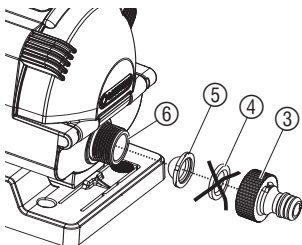

Strona wejścia:

1. Wyjąć uszczelkę gumową ④ z przyłącza kranowego ③ i zastąpić ją sitkiem ⑤.
2. Przyłącze kranowe ③ wkręcić na przyłącze strony wejścia ⑥ i za pomocą węża połączyć ze sterownikiem nawadniania lub zaworem wody.

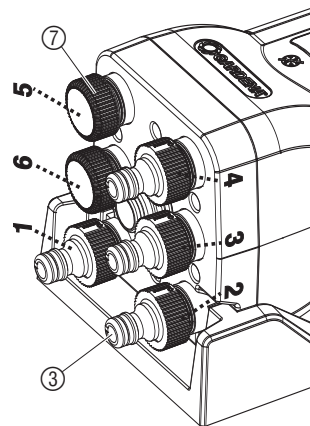
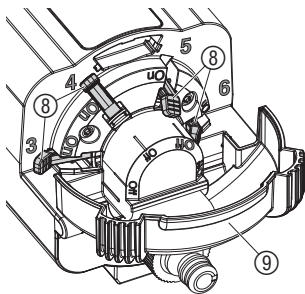

Strona wyjścia:

Można stosować 2 do 6 wyjść. Zawsze należy wykorzystywać wyjścia **1 i 2**. Wyjścia **3 do 6** mogą być podłączane poprzez dźwignię przepływu (8). W zakresie dostawy zawartych jest 5 przyłączy kranowych (3) i 3 zaślepki (7). Niewykorzystywane wyjścia należy zamknąć za pomocą zaślepki (7).

Ustawianie dźwigni przepływu w położeniu On/Off:

1. Odchylić pokrywę (9).
2. Dźwignię przepływu (8) wykorzystywanych wyjść (przykładowo **3 i 4**) ustawić w położeniu **On**.
3. Dźwignię przepływu (8) niewykorzystywanych wyjść (przykładowo **5 i 6**) ustawić w położeniu **Off**.
4. Zamknąć pokrywę (9) i zablokować.

Podłączanie wykorzystywanych / niewykorzystywanych wyjść:

1. Przyłącza kranowe (3) wkręcić na wykorzystywane wyjścia (przykład **1 do 4**).
2. Niewykorzystywane wyjścia (przykładowo **5 i 6**) zamknąć za pomocą zaślepek (7).
3. Wykorzystywane wyjścia **1 do 4** połączyć z odbiornikami.

Istotna wskazówka:

Przyporządkowanie ustawienia dźwigni przepływu (**On/Off**) musi zgadzać się z wyjściami (**wykorzystywane / niewykorzystywane**).

Numery programów sterownika nawadniania muszą być przyporządkowane do wykorzystywanych wyjść.

5. Obsługa

Ustawianie otwartego wyjścia na dzielniku wody:

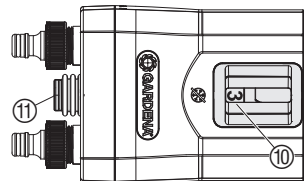

Ze sterownikiem nawadniania:

W okienku (10) wyświetlane jest aktualnie otwarte wyjście. Jeżeli nawadnianie ma być wykonywane poprzez inne wyjście (ręcznie), lub gdy przyporządkowanie otwartego wyjścia do programu sterownika nawadniania jest nieprawidłowe, można wybrać wymagane otwarte wyjście za pomocą przycisku wyboru (11).

→ Nacisnąć przycisk wyboru (11) do momentu wyświetlenia wymaganego otwartego wyjścia (przykład 3) w okienku (10).

W przypadku stosowania GARDENA sterownika nawadniania, artykuł **1864/1866** należy zastosować „**Program 15**” (artykuł 1814 „Special program” – program specjalny). Automatycznie uwzględniana jest przy tym przerwa 5 minutowa pomiędzy programami, konieczna do bezpiecznego dalszego przełączania.

1. Ustawianie programów (czasów nawadniania) dla wykorzystywanych wyjść.
2. Nacisnąć przycisk wyboru (11) do momentu, gdy otwarte wyjście w okienku (10) odpowiada wymaganemu programowi sterownika nawadniania.

Przykład dla 4 wykorzystywanych wyjść i stosowanie programu 15 na sterowniku nawadniania 1864/1866:

W niniejszym przykładzie nawadnianie odbywa się poprzez wykorzystywane wyjścia **1** do **4**.

Program / wyjście	Start Time	Run Time	Mo (P)	Tu (Wt)	We (Śr)	Th (Cz)	Fr (Pi)	Sa (So)	Su (Ni)
1	5:00	0:30	X				X		
2	5:35	0:35		X			X		X
3	20:20	0:35	X				X	X	
4	21:00	0:05	X		X		X		
5	WOLNE								
6	WOLNE								

Pomiędzy każdym programem uwzględniane są automatycznie co najmniej 5 minutowe przerwy. Jeżeli dni nawadniania nie są identyczne dla wszystkich dni (przykład program / wyjście 2), nawadnianie na nieaktywnych wyjściach odbywa się przez 30 sekund. Dzięki temu zapewnione jest, że dzielnik wody przełączy dalej na kolejne zaprogramowane wyjście (przykład w poniedziałek z wyjścia 1 na wyjście 3).

Przerywanie aktywnego nawadniania:

Gdy uaktywniony jest „**Program 15**” (artykuł 1814 „Special program” – program specjalny) można za pomocą przycisku Man. na sterowniku nawadniania przerwać aktywne nawadnianie, bez utraty przyporządkowania programów do otwartych wyjść.

→ Podczas nawadniania nacisnąć przycisk Man. na sterowniku nawadniania.

Nawadnianie zostaje przerwane i dzielnik wody przełącza na kolejne wykorzystywane wyjście, a sterownik nawadniania na kolejny program.

Z czujnikiem wilgotności / czujnikiem deszczowym:

Czujnik wilgotności, artykuł 1188 / czujnik deszczowy, artykuł 1189 mogą być stosowane tylko łącznie ze sterownikiem nawadniania, artykuł 1864 / 1866 i aktywnym programem 15.

Gdy czujnik wilgotności / czujnik deszczowy zgłasza wystarczającą wilgotność, „**Program 15**” skraca nawadnianie do 30 sekund, aby dzielnik wody przełączył na kolejne wykorzystywane wyjście. Bez „**Programu 15**” nawadnianie nie byłoby wykonywane. Także przyporządkowanie programów do wykorzystywanych wyjść zostałoby utracone.

→ Prosimy o przestrzeżenie instrukcji eksploatacji sterownika nawadniania.

6. Unieruchamianie

**Przechowywanie zimą/
przechowywanie:**



UWAGA !
Uszkodzenie dzielnika wody,
gdyż produkt nie jest mrozoodporny!
→ Chronić dzielnik wody przed niskimi
temperaturami (mrozem)!

1. Poluzować przyłącza.
2. W razie konieczności odblokować dzielnik wody i zdjąć z płyty do mocowania.
3. Dzielnik wody przechowywać w suchym miejscu, nienarażonym na działanie mrozu.

Miejsce przechowywania urządzenia musi być niedostępne dla dzieci.

7. Kontrola / konserwacja

Czyszczenie sitka i okienka:

Regularnie sprawdzać stan zanieczyszczenia sitka.

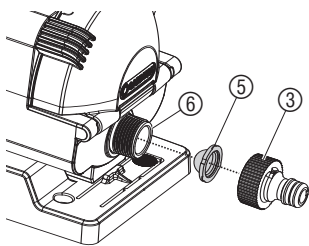

1. Odkręcić przyłącze kranowe ③.
2. Wyjąć sitko ⑤ i oczyścić.
3. Przykręcić ponownie przyłącze kranowe ③ wraz z sitkiem ⑤ na przyłącze strony wejścia ⑥.
4. Hak ⑫ okienka ⑩ nacisnąć w górę, wyjąć okienko i oczyścić.
5. Zamontować ponownie okienko ⑩.

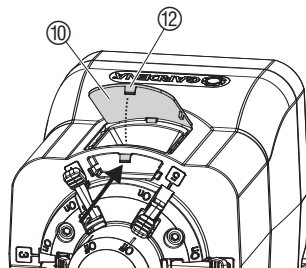

Płukanie dzielnika wody:

Zanieczyszczenie dzielnika wody może negatywnie wpływać na funkcję przełączania. Zalecamy przepłukiwanie dzielnika wody raz do roku.

1. Ustawić dźwignię przepływu w położeniu **On** i usunąć zaślepkę.
2. Otworzyć zawór wody lub sterownik nawadniania ustawić na ręczne nawadnianie.
3. Po 30 sekundach nacisnąć przycisk wyboru celem przepłukania kolejnego wyjścia.
4. Powtórzyć czynności opisane w punkcie 3 dla wszystkich wyjść.

8. Usuwanie zakłóceń



UWAGA !

Gdy utracone zostanie przyporządkowanie programów do wyjść, może dojść do powstania znacznych szkód wynikających z nadmiernego nawodnienia lub wyschnięcia, ponieważ programy wykonywane są w takiej sytuacji poprzez niewłaściwe wyjścia.

→ Zapewnić prawidłowe przyporządkowanie programów do wyjść.

Zakłócenie	Możliwa przyczyna	Postępowanie
Brak nawadniania	Zawór wody zamknięty.	→ Otworzyć zawór wody.
	Wyjścia 1 i 2 zamknięte za pomocą zaśleпки.	→ Do wyjść 1 i 2 podłączyć odbiorniki.
	Aktywne wyjścia (dźwignia przepływu w położeniu On) zamknięte za pomocą zaśleпки.	→ Podłączyć odbiorniki do aktywnych wyjść.
	Dźwignia przepływu dla wykorzystywanych wyjść nie jest w położeniu On lub dla niewykorzystywanych wyjść (z zaślepką) nie jest w położeniu Off .	→ Ustawić dźwignię przepływu dla wykorzystywanych wyjść w położeniu On i dla niewykorzystywanych wyjść w położeniu Off .
	Programy nieprawidłowo przyporządkowane do wyjść (patrz okienko).	→ Sprawdzić przyporządkowanie programów.
Nawadnianie przez nieprawidłowe wyjście (np. nieprawidłowe przyporządkowanie programów do wyjść)	Po dezaktywowaniu programów (funkcja złej pogody).	→ Za pomocą przycisku wyboru przyporządkować aktywne wyjście (patrz okienko) do wymaganego programu.
	Przycisk wyboru naciśnięty podczas aktywnego nawadniania.	→ Podczas aktywnego nawadniania nie naciskać przycisku wyboru.
	Wahania w zakresie ciśnienia hydroforu.	→ Nie stosować hydroforu.
Dzielnik wody nie przełącza dalej	Ciężenie mniejsze niż 1 bar.	→ Oczyszczyć sitko, od strony wejścia stosować przyłączy kranowe, artykuł 2801/2817 z węzami $\frac{3}{4}$ ", zmniejszyć zużycie wody na końcówce rozpryskującej.
	Dzielnik wody zanieczyszczony.	→ Przepłukać dzielnik wody.
	Aktywne wyjście zamknięte zaślepką.	Odkręcić zaślepkę: → Dzielnik wody przełącza dale.
Tylko gdy nie jest stosowany artykuł 1864 / 1866	Dni nawadniania nie są identyczne we wszystkich programach.	→ Ustawić w identyczny sposób dni nawadniania we wszystkich programach.
	Brak 5 minutowej przerwy między programami.	→ Ustawić 5 minutową przerwę między programami.

Zakłócenie	Możliwa przyczyna	Postępowanie
Tylko dla artykułu 1864/1866	Starszy model bez programu 15.	→ Porozumieć się z serwisem.



W razie usterek prosimy o skontaktowanie się z serwisem firmy GARDENA. Naprawy mogą być wykonywane tylko przez punkty serwisowe firmy GARDENA lub przez autoryzowanych przedstawicieli firmy GARDENA.

9. Dane techniczne

Automatyczny dzielnik wody, artykuł 1197

Wejście:	26,5 mm (G ³ / ₄) gwint zewnętrzny
Wyjścia:	6 x 26,5 mm (G ³ / ₄) gwint zewnętrzny
Min. ciśnienie pracy:	1 bar
Maks. ciśnienie pracy:	6 bar
Minimalny przepływ:	20 l/h

10. Serwis / gwarancja

Gwarancja

Firma Husqvarna Poland Spółka z o.o. udziela na zakupiony artykuł gwarancji na warunkach zawartych w karcie gwarancyjnej, która winna być wydana przez sprzedawcę.

Gwarancją niniejszą objęte są usterki produktu spowodowane wadami materiałowymi lub błędami produkcyjnymi.

Wszelkie usterki produktu ujawnione w okresie gwarancji będą usunięte w jednym z Autoryzowanych Punktów Serwisowych w możliwie najkrótszym czasie, nie dłuższym jednak niż 14 dni roboczych od daty zgłoszenia reklamacji.

Gwarancją nie są objęte:

- a) naprawy urządzeń, w których uszkodzenia powstały na skutek:
 - niewłaściwej obsługi lub eksploatacji niezgodnej z przeznaczeniem,
 - działania siły wyższej (pożar, powódź, wyładowania atmosferyczne, itp.)
 - mechanicznego uszkodzenia produktu i wywołanych nim wad,
 - napraw dokonywanych przez osoby inne niż Autoryzowane Punkty Serwisowe,
- b) urządzenia, w których dokonano samowolnych zmian podzespołów z innych urządzeń oraz urządzenia, w których dokonano przeróbek.

W przypadku reklamacji w trybie gwarancji należy przedstawić ważną kartę gwarancyjną wraz z dokumentem zakupu.

PL Odpowiedzialność za produkt

Zwracamy Państwu uwagę, że nie ponosimy odpowiedzialności za uszkodzenia naszych maszyn, bądź szkody spowodowane ich wadliwym funkcjonowaniem, powstałe na skutek nieprawidłowo przeprowadzonych napraw lub użycia nieoryginalnych części zamiennych. Naprawy winny być przeprowadzane tylko przez punkty serwisowe Husqvarna lub autoryzowane serwisy. Dotyczy to również części uzupełniających i oprzyrządowania.

H Termékfelelősség

Nyomatékosan utalunk arra, hogy a termékfelelősségi törvény értelmében nem felelünk a készülékeink által okozott károkért, amennyiben ezek szakszer tlen javítás következményei, vagy ha a cseréket nem eredeti GARDENA – vagy általunk kibocsátott alkatrészekkel végzik el és a javítást nem a GARDENA megbízott szervizei végezték. Ez értelemszerűen en érvényes a kiegészítő részekre és a tartozékokra is.

CZ Ručení za výrobek

Upozorňujeme výslovně na skutečnost, že podle zákona o ručení za výrobky nejsme povinni ručit za škody vyvolané našimi výrobky, pokud tyto škody byly způsobeny neodbornou opravou nebo v případě výměny dílů nebyly použity naše originální díly GARDENA, popř. díly, které jsme schválili, a oprava nebyla provedena v servisu GARDENA nebo autorizovaným specialistou. Analogické ustanovení platí rovněž pro doplňky a příslušenství.

SK Zodpovednosť za vady výrobku

Výslovné zdôrazňujeme, že podľa zákona o ručení za výrobok nie sme zodpovední za škody spôsobené našim zariadením, ak sú spôsobené nesprávnou opravou, alebo ak sa nepoužili originálne diely GARDENA alebo nami schválené diely a ak nebola oprava vykonaná značkovou opravovňou GARDENA alebo autorizovaným odborníkom. To isté platí aj pre doplnkové diely a príslušenstvo.

GR Υπαιότητα προϊόντος

Κάνουμε σαφές ότι, σύμφωνα με τους νόμους παραγωγής των προϊόντων, δεν είμαστε υπεύθυνοι για καμία ζημιά που προκλήθηκε από το προϊόν μας εάν δε χρησιμοποιήθηκαν για όλες τις συνδέσεις απολειστικά και μόνο τα γνήσια εξαρτήματα ή ανταλλακτικά της GARDENA ή αν το σέρβις δεν πραγματοποιήθηκε στο σέρβις της GARDENA. Τα ίδια ισχύουν για τα συμπληρωματικά μέρη και τα αξεσουάρ.

SLO Jamstvo za proizvode

Izrecno opozarjamo, da po Zakonu o jamstvu za proizvode, ne odgovarjamo za škode, ki so jih povzročile naše naprave, v kolikor je bila povzročena zaradi nestrokovnega popravila, ali pa pri zamenjavi delov niso bili uporabljeni originalni nadomestni deli GARDENA oziroma deli, ki jih dovolimo uporabiti in če popravilo ni bilo opravljeno v servisu GARDENA oz. pri pooblaščenem strokovnjaku. Ustrezno velja tudi za dele, ki nadgrajujejo napravo in pribor.

RO Responsabilitatea legala a produsului

Menționăm în mod expres că, în concordanță cu responsabilitatea legală a produsului, nu suntem răspunzători de nici un accident provocat de produsele noastre dacă se datorează reparării necorespunzătoare sau dacă piesele de schimb nu sunt originale GARDENA sau aprobate de GARDENA, sau dacă reparațiile nu au fost efectuate de un Centru de Service GARDENA sau un specialist autorizat. Aceleași prevederi se aplică și pieselor de schimb și accesoriilor.

BG Отговорност за качество

Изрично подчертаваме, че съгласно закона за отговорност за качество, ние не носим отговорност за вредите причинени от нашите уреди, ако същите са причинени от неправилен ремонт или при подмяната на части не са използвани оригинални части на GARDENA или части одобрени от нас и ремонта не е извършен от сервиз на GARDENA или оторизиран специалист. Същото важи за допълнителните части и принадлежности.

<p>PL Deklaracja zgodności Unii Europejskiej</p> <p>Niżej podpisany Husqvarna AB, 561 82 Huskvarna, Sweden, potwierdza, że poniżej opisane urządzenie w wykonaniu wprowadzonym przez nas do obrotu spełnia wymogi zharmonizowanych wytycznych Unii Europejskiej, standardów bezpieczeństwa Unii Europejskiej i standardów specyficznych dla danego produktu. W przypadku wprowadzenia zmian nie uzgodnionych z nami wyjaśnienie to traci swoją ważność.</p>	<p>Opis urządzenia: Automatyczny dzielnik wody</p> <p>Megnevezés: Vízelosztó automatik</p> <p>Označení přístroje: Rozdělovač vody automatic</p> <p>Oznaczenie prištoje: Rozdelovač vode automatic</p> <p>Περιγραφή του προϊόντος: Αυτόματος διανομέας νερού</p> <p>Oznaka naprave: Vodni razdelilnik automatic</p> <p>Descrierea articolelor: Distribuitor automatic central pentru udat</p> <p>Обозначение на уредите: Автоматичен воден разпределител</p>
<p>H EU azonossági nyilatkozat</p> <p>Alulírott, Husqvarna AB, 561 82 Huskvarna, Sweden, igazolja, hogy az alább felsorolt, általunk forgalomba hozott termékek megfelelenek az EU elvárásoknak, EU biztonsági normáknak és a termékspecifikus szabványoknak egyaránt. A készülék velünk nem egyeztetett változtatása esetén ez a nyilatkozat érvényes lesz.</p>	<p>Art. nr.: </p> <p>Cikkszám: </p> <p>Č.výr: </p> <p>Typové č. : 1197</p> <p>Κωδ. Νο.: </p> <p>Št. art.: </p> <p>Nr art.: </p> <p>Art.-№ :</p>
<p>CZ Prohlášení o shodě EU</p> <p>Niže podepsaná společnost Husqvarna AB, 561 82 Huskvarna, Sweden potvrzuje, že níže označený přístroj v provedení, které jsme uvedli na trh, splňuje požadavky uvedené v harmonizovaných směrnicih EU, v bezpečnostních standardech EU a v standardech pro příslušné produkty. V případě změny přístroje, která námi nebyla odsouhlasena, stává se toto prohlášení neplatným.</p>	<p>Dyrektywy UE: EU szabványok: Směrnice EU: Smernice EU: Directive UE: EC-директиви:</p>
<p>SK Vyhlasenie o zhode pre Európsku úniu</p> <p>Dolu podpísaný, Husqvarna AB, 561 82 Huskvarna, Sweden, potvrdzuje, že ďalej označené zariadenie vo vyhotovení nami uvedenom do prevádzky spĺňa požiadavky harmonizovaných smerníc Európskej únie, bezpečnostných štandardov Európskej únie a štandardov špecifických pre produkt. Pri vykonaní zmien zariadenia, ktoré nie sú nami odsúhlasené, stráca toto vyhlásenie platnosť.</p>	<p>2006/42/EC</p>
<p>GR Πιστοποιητικό συμμόρφωσης ΕΚ</p> <p>Η υπογεγραμμένη: Husqvarna AB, 561 82 Huskvarna, Sweden πιστοποιεί ότι τα μηχανήματα που υποδεικνύονται κάτωθι, όταν φεύγουν από το εργοστάσιο, είναι κατασκευασμένα με τις οδηγίες της Ευρωπαϊκής Κοινότητας και τα Κοινωνικά πρότυπα ασφαλείας και προδιαγραφές.</p>	<p>Harmonisierete EN: DIN EN ISO 12100</p>
<p>SLO Izjava o skladnosti s pravili EU</p> <p>Podpisano podjetje, Husqvarna AB, 561 82 Huskvarna, Sweden, potrjuje, da v nadaljevanju navedena naprava v različici, ki smo jo poslali na trg, izpolnjuje zahteve smernic EU, varnostnih standardov EU in standardov tovrstnih proizvodov. Izjava ne velja za spremembe na napravi, ki niso opravljene v soglasju z nami.</p>	<p>Hinterlegte Dokumentation: GARDENA Technische Dokumentation E. Renn 89079 Ulm</p> <p>Deposited Documentation: GARDENA Technical Documentation E. Renn 89079 Ulm</p> <p>Documentation déposée: Documentation technique GARDENA E. Renn 89079 Ulm</p>
<p>RO UE - Certificat de conformitate</p> <p>Prin prezenta Husqvarna AB, 561 82 Huskvarna, Sweden, certifica faptul ca, in momentul in care produsele mentionate mai jos ies din fabrica sunt in concordanta cu directivele UE, standardele de siguranta UE si standardele specifice ale produsului UE. Acest certificat devine nul in cazul modificarii aparatului fara aprobarea noastra.</p>	<p>Rok nadania znaku CE: CE bejegyzés kelte: Rok přidělení značky CE: Rok inštalácie značky CE: Έτος πιστοποιητικού ποιότητας CE: 2011</p> <p>Leto namestitve oznake CE: Anul de marcare CE: Година на поставяне на CE-маркировка:</p>
<p>BG ЕС-Декларация за съответствие</p> <p>Подписаната фирма Husqvarna AB, 561 82 Huskvarna, Sweden декларира, че описаните подолу уреди, пуснати в продажба съгласно нашата спецификация, изпълняват изискванията на хармонизираните ЕС-директиви, ЕС-станданти за безопасност и специфичните производствени стандарти. При промяна на уреда, която не е съгласувана с нас, тази декларация губи своята валидност.</p>	<p>Ulm, 01.07.2011r. Uprawniony do reprezentacji</p> <p>Ulm, 01.07.2011 Meghatalmazott</p> <p>V Ulmu, dne 01.07.2011 Zplnomocnenec</p> <p>Ulm, 01.07.2011 Splnomocnenec</p> <p>Ulm, 01.07.2011 Νόμιμος εκπρόσωπος της εταιρίας</p> <p>Ulm, 01.07.2011 Vodja tehničnega oddelka</p> <p>Ulm, 01.07.2011 Conducerea tehnică</p> <p>Улм, 01.07.2011 Упълномощен</p> <p></p> <p>A. Disch Vice President Category Watering</p>

Deutschland / Germany

GARDENA GmbH
Central Service
Hans-Lorenser-Straße 40
D-89079 Ulm
Produktfragen:
(+49) 731 490-123
Reparaturen:
(+49) 731 490-290
service@gardena.com

Albania

COBALT Sh.p.k.
Rr. Siri Kodra
1000 Tirana
Argentina
Husqvarna Argentina S.A.
Av.del Libertador 5954 -
Piso 11 - Torre B
(C1428ARP) Buenos Aires
Phone: (+54) 11 5194 5000
info.gardena@
ar.husqvarna.com

Armenia

Garden Land Ltd.
61 Tigran Mets
0005 Yerevan

Australia

Husqvarna Australia Pty. Ltd.
Locked Bag 5
Central Coast BC
NSW 2252
Phone: (+61) (0) 2 4352 7400
customer.service@
husqvarna.com.au

Austria / Österreich

Husqvarna Austria GmbH
Consumer Products
Industriezeile 36
4010 Linz
Tel.: (+43) 732 77 01 01 - 90
consumer.service@
husqvarna.at

Azerbaijan

Firm Progress a.
Aliyev Str. 26A
10522 Baku

Belgium

GARDENA Belgium NV/SA
Sterrebeekstraat 163
1930 Zaventem
Phone: (+32) 2 720 92 12
Mail: info@gardena.be

Bosnia / Herzegovina

SILK TRADE d.o.o.
Industrijska zona Bukva bb
74260 Tešanj

Brazil

Husqvarna do Brasil Ltda
Av. Francisco Matrazzo,
1400 - 19º andar
São Paulo - SP
CEP: 05001-903
Tel: 0800-112252
marketing.br.husqvarna@
husqvarna.com.br

Bulgaria

Хускварна България ЕООД
Бул. „Андрей Липчев“ № 72
1799 София
Tel.: (+359) 02/9753076
www.husqvarna.bg

Canada / USA

GARDENA Canada Ltd.
100 Summerlea Road
Brampton, Ontario L6T 4X3
Phone: (+1) 905 792 9330
info@gardena.canada.com

Chile

Maquinarias Agroforestales
Ltda. (Maga Ltda.)
Santiago, Chile
Avda. Chesterton
8355 comuna Las Condes
Phone: (+56) 2 202 4417
Dalton@мага.cl
Zipcode: 7560330

Temuco, Chile

Avda. Valparaiso # 01466
Phone: (+56) 45 222 126
Zipcode: 4780441

China

Husqvarna (China) Machinery
Manufacturing Co., Ltd.
No. 1355, Jia Xin Rd.,
Ma Lu Zhen, Jia Ding Dist.,
Shanghai
201801
Phone: (+86) 21 59159629
Domestic Sales
www.gardena.com.cn

Colombia

Husqvarna Colombia S.A.
Calle 18 No. 68 D-31, zona
Industrial de Montevideo
Bogotá, Cundinamarca
Tel. 571 2922700 ext. 105
jairo.salazar@
husqvarna.com.co

Costa Rica

Compania Exim
Euroiberoamericana S.A.
Los Colegios, Moravia,
200 metros al Sur del Colegio
Saint Francis - San José
Phone: (+506) 297 68 83
exim_euro@racsa.co.cr

Croatia

SILK ADRIA d.o.o.
Josipa Lončara 3
10090 Zagreb
Phone: (+385) 1 3794 580
silk.adria@zg-t.com.hr

Cyprus

Med Marketing
17 Digeni Akritas Ave
P.O. Box 27017
1641 Nicosia

Czech Republic

Husqvarna Česko s.r.o.
Türkova 2319/5b
149 00 Praha 4 – Chodov
Bezplatná infolinika:
800 100 425
servis@cz.husqvarna.com

Denmark

GARDENA / Husqvarna
Consumer Outdoor Products
Salgsafdelning Danmark
Box 9003
S-200 39 Malmö
info@gardena.dk

Dominican Republic

BOSQUESA, S.R.L.
Carretera Santiago Licey
Km. 5 ½
Esquina Copal II.
Santiago, Dominican Republic
Phone: (+809) 736-0333
joserbosquesa@claro.net.do

Ecuador

Husqvarna Ecuador S.A.
Arujos E1-181 y 10 de Agosto
Quito, Pichincha
Tel: (+593) 22800739
francisco.jacome@
husqvarna.com.ec

Estonia

Husqvarna Eesti OÜ
Consumer Outdoor Products
Kesk tee 10, Aaviku küla
Rae vald
Harju maakond
75005 Estonia
kontakt.etj@husqvarna.ee

Finland

Oy Husqvarna Ab
Consumer Outdoor Products
Lautatarhankatu 8 / PL 3
00581 HELSINKI
info@gardena.fi

France

GARDENA France
Immeuble Expositif
9 - 11 allée des Pierres Mayettes
Zac des Barbanniers, B.P. 99
-F- 92232 GENNEVILLIERS
cedex
Tél. (+33) 01 40 85 30 40
service.consommateurs@
gardena.fr

Georgia

ALD Group
Beliashevili 8
1159 Tbilisi

Great Britain

Husqvarna UK Ltd
Preston Road
Aycliffe Industrial Park
Newton Aycliffe
County Durham
DL5 6UP
info.gardena@
husqvarna.co.uk

Greece

HUSQVARNA ΕΛΛΑΣ Α.Ε.Β.Ε.
Υπ./μυ Ηρώδιου 33Α
Βτ. Πλ. Κορωπίου
194 00 Κορωπί Αττικής
V.A.T. EL094094640
Phone: (+30) 210 6620 225
info@husqvarna-consumer.gr

Hungary

Husqvarna Magyarorszag Kft.
Ezred u. 1-3
1044 Budapest
Telephone: (+36) 1 251-4161
vevozszoigalat.husqvarna@
husqvarna.hu

Iceland

O. Johnson & Kaaber
Tunguhalsi 1
110 Reykjavik
ooj@ojk.is

Ireland

Husqvarna UK Ltd
Preston Road
Aycliffe Industrial Park
Newton Aycliffe
County Durham
DL5 6UP
info.gardena@
husqvarna.co.uk

Italy

Husqvarna Italia S.p.A.
Via Como 72
23868 VALMADRERA (LC)
Phone: (+39) 0341.203.111
info@gardenaitalia.it

Japan

KAKIUCHI Co. Ltd.
Sumitomo Realty &
Development Kojimachi
BLDG., 8F
5-1 Nibanncyo
Chiyoda-ku
Tokyo 102-0084
Phone: (+81) 33264 4721
m_ishihara@kaku-ichi.co.jp

Kazakhstan

LAMED Ltd.
155/1, Tazhibayevy Str.
050060 Almaty
IP Schmidt
Abayavenue 3B
110 005 Kostanay

Kyrgyzstan

Alye Maki
av. Molodaya Guardir J 3
720014
Bishkek

Latvia

Husqvarna Latvija
Consumer Outdoor Products
Bakūži iela 6
LV-1024 Riga
info@husqvarna.lv

Lithuania

UAB Husqvarna Lietuva
Consumer Outdoor Products
Ateities pl. 77C
LT-52104 Kaunas
centras@husqvarna.lt

Luxembourg

Magasins Jules Neuberg
39, rue Jacques Stas
Luxembourg-Gaspersch 2549
Case Postale No.12
Luxembourg 2010
Phone: (+352) 40 14 01
api@neuberg.lu

Mexico

AFOSA
Av. Lopez Mateos Sur # 5019
Col. La Calma 45070
Zapopan, Jalisco
Mexico
Phone: (+52) 33 3818-3434
icornejo@afosa.com.mx

Moldova

Convel S.R.L.
290A Muncestri Str.
2002 Chisinau

Netherlands

GARDENA Nederland B.V.
Postbus 50176
1305 AD ALMERE
Phone: (+31) 36 521 00 00
info@gardena.nl

Neth. Antilles

Jonka Enterprises N.V.
Sta. Rosa Weg 196
P.O. Box 8200
Curaçao
Phone: (+599) 9 767 66 55
pgm@jonka.com

New Zealand

Husqvarna New Zealand Ltd.
PO Box 76-437
Manukau City 2241
Phone: (+64) (0) 9 9202410
support.nz@husqvarna.co.nz

Norway

GARDENA
Husqvarna Consumer
Outdoor Products
Salgskontor Norge
Kleiverveien 6
1540 Vestby
info@gardena.no

Peru

Husqvarna Perú S.A.
Jr. Ramón Cárcamo 710
Lima 1
Tel: (+51) 1 3320400 ext. 416
juan_remuigo@
husqvarna.com

Poland

Husqvarna
Poland Spółka z o.o.
ul. Wysokiego 15 b
03-371 Warszawa
Phone: (+48) 22 330 96 00
gardena@gardena.pl

Portugal

Husqvarna Portugal, SA
Lagoa - Albarraque
2635 - 595 Rio de Mouro
Tel: (+351) 21 922 85 30
Fax: (+351) 21 922 85 36
info@gardena.pt

Romania

Madex International Srl
Soseaua Odaii 117 - 123,
RO 013603
Bucuresti, S1
Phone: (+40) 21 352.76.03
madex@mes.ro

Russia

ООО „Хускварна“
141400, Московская обл.,
г. Химки,
улица Ленинградская,
владение 39, стр.6
Бизнес Центр
„Химки Бизнес Парк“,
помещение ОВ02_04

Serbia

Domel d.o.o.
Autoput za Novi Sad bb
11273 Belgrade
Phone: (+381) 11 848 88 12
miroslav.jejina@domel.rs

Singapore

Hy-Ray PRIVATE LIMITED
40 Jalan Pemimpin
#02-08 Tat Ann Building
Singapore 577185
Phone: (+65) 6253 2277
shiyang@hyray.com.sg

Slovak Republic

Husqvarna Česko s.r.o.
Türkova 2319/5b
149 00 Praha 4 – Chodov
Bezplatná infolinika:
800 154 044
servis@sk.husqvarna.com

Slovenia

Husqvarna Austria GmbH
Consumer Products
Industriezeile 36
4010 Linz
Tel.: (+43) 732 77 01 01 - 90
consumer.service@
husqvarna.at

South Africa

Husqvarna
South Africa (Pty) Ltd
Postnet Suite 250
Private Bag X6,
Cascades, 3202
South Africa
Phone: (+27) 33 846 9700
info@gardena.co.za

Spain

Husqvarna España S.A.
C/ Basauri, nº 6
La Florida
28023 Madrid
Phone: (+34) 91 708 05 00
atencioncliente@gardena.es

Suriname

Agrofix n.v.
Verlengde Hogestraat #22
Phone: (+597) 472426
agrofix@sr.net
Pobox : 2006
Paramaribo
Suriname-South America

Sweden

Husqvarna AB
S-561 82 Huskvarna
info@gardena.se

Switzerland / Schweiz

Husqvarna Schweiz AG
Consumer Products
Industriestrasse 10
5506 Mägenwil
Phone: (+41) (0) 848 800 464
info@gardena.ch

Turkey

GARDENA Dost Diş Ticaret
Müessesilci A.Ş.
Sanayi Cad. Adil Sokak
No: 1/B Kartal
34873 Istanbul
Phone: (+90) 216 3893939
info@gardena-dost.com.tr

Ukraine / Україна

ТОВ «Хусарна Україна»
вул. Васильківська, 34,
офіс 204-г
03022, Київ
Тел: (+38) 044 498 39 02
info@gardena.ua

Uruguay

FELI SA
Entre Ríos 1083 CP 11800
Montevideo - Uruguay
Tel: (+598) 22 03 18 44
info@felisa.com.uy

Venezuela

Corporación Casa y Jardín C.A.
Av. Caroní, Edif. Trezmen, PB.
Colinas de Bello Monte,
1050 Caracas.
Tlf: (+58) 212 992 33 22
info@casayjardin.net.ve

1197-29.960.01/1211

© GARDENA
Manufacturing GmbH
D-89070 Ulm
http://www.gardena.com