

Art. 1198

- PL Instrukcja obsługi**
Automatyczny dzielnik wody
-
- H Használati útmutató**
Automatikus vízelosztó
-
- CZ Návod k použití**
Automatický rozdělovač vody
-
- SK Návod na používanie**
Automatický rozdeľovač vody
-
- GR Οδηγίες Χρήσεως**
Αυτόματος Διανομέας νερού 6 καναλιών
-
- RUS Инструкция по эксплуатации**
Автоматический распределитель воды
-
- SLO Navodila za uporabo**
Avtomatski razdelilnik vode
-
- UA Інструкція з експлуатації**
Автоматичний розподільник води
-
- HR Uputstva za upotrebu**
Automatski razdjelnik za vodu
-

PL Proszę uważnie przeczytać instrukcję obsługi przed montażem i uruchomieniem urządzenia.

Przed przeczytaniem rozłóżyc okładki instrukcji.

Spis treści	Strona
1. Wskazówki dotyczące instrukcji obsługi	4
2. Zastosowanie automatycznego dzielnika wody	4
3. Części funkcjonujące automatycznego dzielnika wody	4
4. Działanie	4
5. Czynności przed uruchomieniem	4
6. Uruchomienie	5
7. Zastosowanie czujnika wilgotności	6
8. Wskazówki bezpieczeństwa	7
9. Konserwacja, pielęgnacja, przechowywanie	7
Gwarancja	8

H Kérjük, készüléke össze-szerelése és üzembe helye-zése előtt gondosan olvassa el ezt a Vevőtájékoztatót. Olvasás közben hajtsa ki a borító oldalakat.

Tartalómjegyzék	oldal
1. Utasítások a használati útmutatóhoz	9
2. Használati terület	9
3. Alkatrészek	9
4. Funkció	9
5. A beüzemeltetés lépései	9
6. Üzembe helyezés	10
7. Nedvességérzékelő használata	11
8. Biztonsági utasítások	12
9. Karbantartás, Tisztítás, Tárolás	12
Garancia	13

CZ Pročtete si prosím pozorně tento návod k použití před montáží a uvedením Vašeho přístroje do provozu.

Při čtení návodu k použití vyklopte prosím přední stránky.

Obsah	Strana
1. Upozornění k návodu na použití	14
2. Použití	14
3. Funkční díly	14
4. Funkce	14
5. Kroky před uvedením do provozu	14
6. Uvedení do provozu	15
7. Použití čidla vlhkosti	16
8. Bezpečnostní pokyny	17
9. Údržba, péče, skladování	17
Záruka	18

SK Prečítajte si prosím pozorne tento návod na použitie pred montážou a uvedením Vášho prístroja do prevádzky.

Pri čítaní návodu na použitie vyklopte prosím predné stránky.

Obsah	Strana
1. Pokyny k návodu na používanie	19
2. Oblasť použitia	19
3. Funkčné časti	19
4. Funkcia	19
5. Opatrenia pred uvedením do prevádzky	19
6. Uvedenie do činnosti	20
7. Použitie senzora vlhkosti	21
8. Bezpečnostné pokyny	22
9. Údržba, ošetrovanie a skladovanie	22
Záruka	23

GR Παρακαλούμε κρατήστε τις οδηγίες λειτουργίας και ανατρέξτε σ' αυτές όποτε παρουσιάσει κάποια άπορία ή πρόβλημα.

Περιεχόμενα	Σελίδα
1. Πληροφορίες σχετικά με τις οδηγίες χρήσης	24
2. Κατά τη χρήση	24
3. Τμήματα του Διανομέα	24
4. Λειτουργία	24
5. Προετοιμασία πριν την χρήση	24
6. Κατά τη λειτουργία	25
7. Λειτουργία σε συνδυασμό με Υγρασιόμετρο	26
8. Για την ασφάλειά σας	26
9. Συντήρηση, καθαρισμός, αποθήκευση	27
Εγγύηση	27

RUS Внимательно ознакомьтесь с этой инструкцией до монтажа и использования.

При изучении инструкции по эксплуатации разверните боковые стороны обложки.

Содержание	Страница
1. Примечания к инструкции по эксплуатации	28
2. Область применения	28
3. Составные части	28
4. Работа устройства	28
5. Подготовка к эксплуатации	29
6. Эксплуатация	29
7. Применение датчика влажности	30
8. Правила безопасности	31
9. Уход, обслуживание и хранение	31
Гарантия	32

SLO Prosimo vas, da navodila za uporabo še pred postavitvijo in priklopom izdelka natančno preučite.

Ob branju razgrnite strani, ki vsebujejo skice.

Vsebina	Stran
1. Napotki v zvezi z navodilom za uporabo	33
2. Področje uporabe	33
3. Funkcijski deli	33
4. Funkcija	33
5. Ukrepi pred zagonom	33
6. Zagon	34
7. Uporaba senzorja za vlago	35
8. Varnostni napotki	35
9. Vzdrževanje, nega, shranjevanje	36
Servisiranje	36
Garancija	37

A Будь ласка, тримаєте посібник з експлуатації в надійному місці й звертайтеся до нього щораз, коли виникнуть які або питання.

1. Про цей посібник з експлуатації	38
2. Область застосування розподільника	38
3. Функціональні частини (Рис. А)	38
4. Дія приладу	38
5. Підготовка приладу до роботи	39
6. Дія розподільника	39
7. Застосування розподільника разом із датчиком вологості ґрунту	40
8. Правила техніки безпеки	41
9. Обслуговування, догляд, зберігання	41
Сервис	42

HR Molimo da upute za korištenje pažljivo proučite i da vodite računa o navedenim upozorenjima.

Objašnjenje što možete pročitati na stranicama uputstva za upotrebu.

Sadržaj	Strana
1. Upute za korištenje	43
2. Područje primjene	43
3. Funkcionalni dijelovi	43
4. Funkcija	43
5. Mjere prije stavljanja u pogon	44
6. Stavljanje u pogon	44
7. Uporaba osjetnika za vlažnost	45
8. Sigurnosne upute	46
9. Održavanje, njega, čuvanje	46
Servisiranje	47
Garancija	47

A

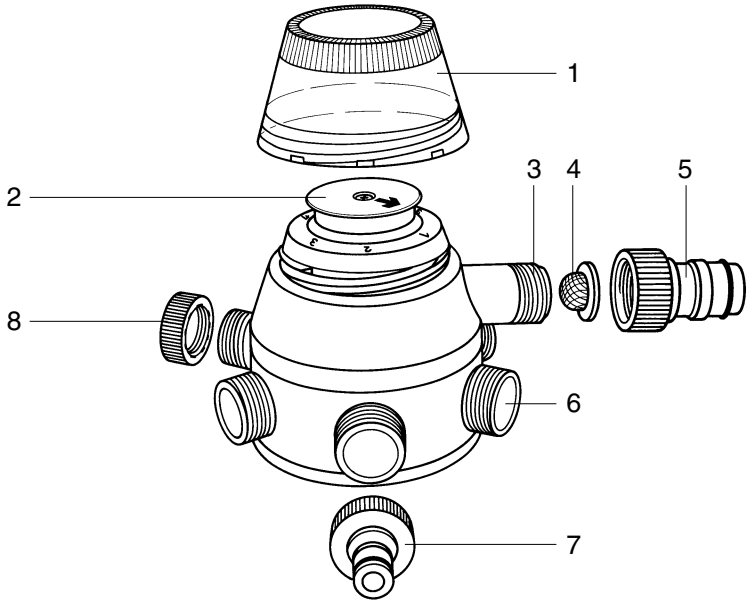

B

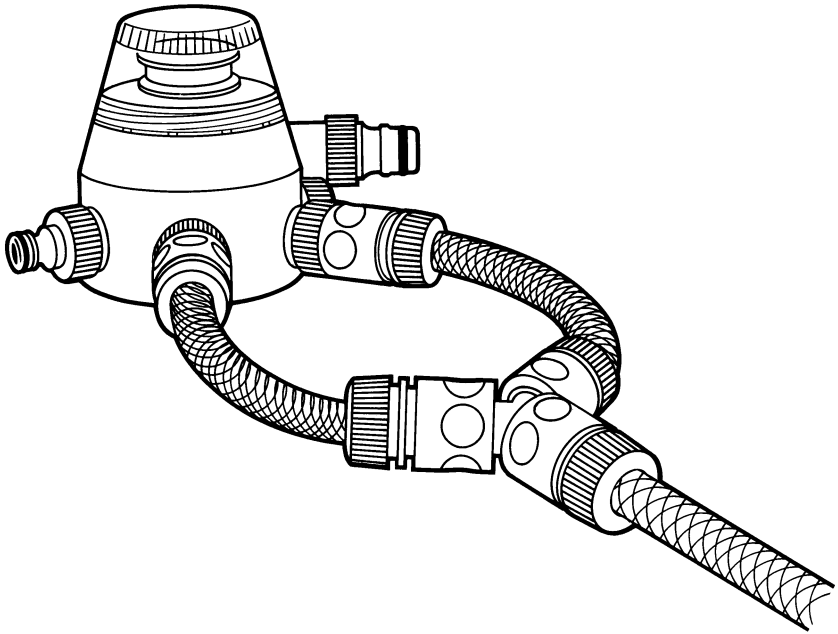

GARDENA Automatyczny dzielnik wody

Instrukcja obsługi stanowi podstawowe wyposażenie każdego urządzenia.

1. Wskazówki dotyczące instrukcji obsługi

Niniejszy tekst jest tłumaczeniem niemieckiej instrukcji oryginalnej. Proszę dokładnie przeczytać instrukcję obsługi i przestrzegać wskazówek w niej zawartych. Na podstawie powyższej instrukcji proszę zapoznać się z właściwym

użytkowaniem i wskazówkami dotyczącymi bezpieczeństwa.



Ze względów bezpieczeństwa dzieci i młodzież poniżej 16 roku życia jak również osoby, które nie zapoznały

się z instrukcją obsługi nie mogą używać automatycznego dzielnika wody.

Proszę zachować instrukcję obsługi.

2. Zastosowanie automatycznego dzielnika wody

Automatyczny dzielnik wody służy w połączeniu z komputerem nawadniającym GARDENA 1060 do automatycznego sterowania nawet do 6 linii nawadniających. Szczególna zaleta używania automatycznego dzielnika wody daje się zauważyć wtedy, gdy nie ma dostatecznie wysokiego ciśnienia wody do jednoczesnego zasilania kilku urządzeń zraszających, albo – gdy przy użyciu komputera nawadniającego 1060 należy podłączyć kilka terenów uprawnych o różnym zapotrzebowaniu w wilgoc.

Naturalnie automatyczny dzielnik wody może być uruchamiany nie tylko w pełni automatycznie ale również pół automatycznie w połączeniu z GARDEHNA Watertimer lub ręcznie – odkręcając lub zakręcając kran.

Automatyczny dzielnik wody przeznaczony jest do użytkowania w domowych ogródkach i ogródkach działkowych do sterowania pracą zraszaczy oraz do sterowania deszczownicami i systemami nawadniającymi, a instalowany powinien być na zewnątrz budynków.



Automatyczny dzielnik wody nie może być stosowany w przemyśle i w połączeniu z chemikaliami, artykułami spożywczymi, materiałami łatwopalnymi i wybuchowymi.

Dostosowanie się i zachowanie wszystkich wskazówek zawartych w instrukcji obsługi jest warunkiem prawidłowego użytkowania automatycznego dzielnika wody.

3. Części funkcjonujące automatycznego dzielnika wody

- | | | |
|----------------------------|---------------------------------------|--|
| 1. Pokrywa ochronna | 4. Sitko odcadzające zanieczyszczenia | 7. Przyłącze kranowe Original GARDENA System |
| 2. Tarcza wybiórcza | 5. Przyłącze kranowe Profi-System | 8. Zaślepki |
| 3. Wejście 26,5 mm (G 3/4) | 6. Wyjścia 26,5 mm (G 3/4) | |

4. Działanie

Wyjścia automatycznego dzielnika wody, w następstwie działania programu sterownika nawadniania 1060/1030, są automatycznie kolejno otwierane i zamykane.

Dzięki włączaniu jednej po drugiej poszczególnych sekcji nawadniających, możliwe jest, nawet przy niskim ciśnieniu sterowanie większej instalacji nawadniającej

lub kilku sekcji nawadniających przy użyciu jednego sterownika nawadniania.

5. Czynności przed uruchomieniem

Do automatycznego dzielnika wody dołączono:

1 x przyłącze kranowe GARDENA Profi-System (5) (śred. wew. – Ø 15 mm),

4 x przyręczna kranowe OGS (7) (śred. wew. – Ø 9 mm),
3 x zaślepki (8).

5.1. Podłączenie do sterownika nawadniania

Wejście (3) na automatycznym dzielniku wody możemy wypoasażyć w załączone przyłącze kranowe Profi-System (5) lub dowolne przyłącze kranowe OGS (7).

Przy uruchamianiu systemu nawadniającego **GARDENA Sprinkler-System** należy użyć przyłącza kranowego (5) Profi-System i zastosować do połączenia

ze sterownikiem nawadniania wąż 19 mm (3/4") oraz zestaw przyłączeniowy Profi-System, art. nr 1505.

Przy uruchamianiu **innych systemów nawadniania, ewentualnie urządzeń** (np. Micro-Drip-System, zraszacze) należy wypoasażyć wejście w jedno z załączonych przyłączy kranowych OGS (7) i zastosować do połączenia ze

sterownikiem nawadniania wąż 13 mm (1/2") i system złączek OGS.

W celu uniknięcia zakłóceń w funkcjonowaniu, prosimy Państwa, aby przed zamontowaniem przyłącza kranowego na wejściu do automatycznego dzielnika wody, nałożyć sitko (4) i jednocześnie zdjąć uszczelkę z zamontowanego przyłącza kranowego.

5.2. Przyłączenie urządzeń i systemów nawadniających

Przyłączenie systemu nawadniającego **GARDENA Sprinkler-System** możliwe jest dzięki zastosowaniu węża 19 mm (3/4") i zestawu przyłączeniowego GARDENA Profi-System, art. nr 1505.

W przypadku zastosowania złączki Sprinklersystem, art. 2761

należy uszczelnić gwint za pomocą taśmy teflonowej (np. taśmy teflonowej GARDENA, art. 7219).

W przypadku podłączania **pozostałych urządzeń lub systemów nawadniających** (zraszacze, Micro-Drip-System) należy zastosować załączone przyłącza

kranowe OGS (7).

Niewykorzystane wyjścia należy zamknąć za pomocą zaślepek (8).

Przyłącza kranowe i części podłączeniowe można w razie potrzeby dokupić w sklepach oferujących wyroby firmy GARDENA.

6. Uruchomienie

Ustawić tarczę wybiórczą (2) automatycznego dzielnika wody na pozycję 1. Pokrywą (1) automatycznego dzielnika wody należy zwołnić poprzez przekręcenie jej w lewo. Podnieść troszkę tarczę wybiórczą (2) i przekręcić ją w prawo aż strzałka wskaże na wyjście 1. Na zakończenie przykręcić pokrywą (1) do automatycznego dzielnika wody.

Proszę zaprogramować sterownik nawadniania 1060. Należy zwrócić uwagę czy posiadany sterownik to model **ze „specjalnym programem”** do ochrony automatycznego dzielnika wody czy model **bez** tej funkcji i zastosować się do odpowiednich wskazówek w niniejszej instrukcji obsługi.

Podczas programowania sterownika nawadniania **bez „specjalnego programu”**, ważne jest że wszystkie 6 programów są zaprogramowane i numery programów (1-6) przyporządkowane są odpowiednim wyjściami na automatycznym dzielniku wody (1-6). **Należy uważać, aby we wszystkich programach były przewidziane te same dni nawadniania.**

Podczas używania mniej niż 6 wyjść, należy również zaprogramować dane dla wyjść, które nie są używane. Przy tym długość nawadniania dla wyjść, których nie używamy można ograniczyć do 1 minuty. Tylko w ten sposób możliwe będzie, aby automatyczny dzielnik wody po zakończeniu nawadniania powrócił do swojej pozycji wyjściowej.

Dodatkowo należy zwrócić uwagę na następujące wskazówki:

 Dla zapewnienia bezpiecznego wyłączenia automatycznego dzielnika wody **niezbędne jest, aby między końcem jednego programu i początkiem drugiego programu zaprogramowanego w sterowniku nawadniania zachowana była minimum 10 minutowa przerwa. Przerwy w programach zwiększają się do 30 minut w przypadku przejścia z jednego zamkniętego wyjścia do następnego wyjścia.**

Przykład:

Program / Wyjście	Start Time	Run Time	Mo	Tu	We	Th	Fr	Sa	Su	2 nd	3 rd
	Start czas	Nawadnianie czas	pon.	wt.	śr.	czw.	pt.	so.	niedz.	2 nd	3 rd
1	19:00	0:30	X		X			X			
2	19:40	0:30	X		X			X			
3	20:20	0:30	X		X			X			
4	21:00	0:05	X		X			X			
5	21:15	0:01	X		X			X			
6	21:46	0:01	X		X			X			

Wyjścia 5 i 6 nie są używane.

W przypadku zastosowania sterownika nawadniania 1060 GARDENA ze „specjalnym programem“, po potwierdzeniu tej funkcji i po zaprogramowaniu danych do 1 programu, pozostałe programy są zaprogramowane automatycznie. Każdemu programowi odpowiada jedno konkretne wyjście na automatycznym dzielniku wody. W ten sposób wszystkie 6 programów nie muszą być oddzielnie programowane. Programy, które zostały automatycznie zaprogramowane (długość nawadniania 1 minuta, przerwa między programami 30 minut), można naturalnie zmienić z zaprogramować zgodnie z życzeniem.

W kombinacji ze sterownikiem nawadniania 1030 GARDENA, automatyczny dzielnik wody

będzie uruchamiany zgodnie z częstotliwością ustawioną w sterowniku. Ponieważ sterownik ten może nawadniać max. 3 razy dziennie, to dzielnik wody w tym samym czasie otworzy tylko trzy wyjścia. W związku z tym poszczególne sekcje nawadniające będą się uruchamiały nie częściej niż co drugi dzień.

 **Jeśli miejsce zainstalowania automatycznego dzielnika wody, znajduje się niżej niż przyłączone urządzenie, to różnica wysokości nie może przekraczać 1,5 m.**

W przypadku jeśli jest mniej niż 6 sekcji nawodnieniowych istnieje możliwość uruchamiania jednej lub kilku sekcji dwa razy w ciągu dnia. Dodatkowo mogą Państwo połączyć odpowiednie wyjścia

(patrz rys. B) i zaprogramować sterownik nawadniania zgodnie z wybranymi przez siebie czasami nawadniania.

Minimalne ciśnienie robocze do bezpiecznego włączenia urządzenia wynosi 1 bar. W przypadku podłączenia do jednej sekcji większej ilości urządzeń przyłączeniowych ciśnienie robocze może opadać poniżej 1 bara i w ten sposób nie jest możliwe prawidłowe włączenie urządzenia.

Z racji zastosowanej funkcji włączania automatycznego dzielnika wody w trakcie otwierania któregoś z wyjść, woda przepływa w niewielkiej ilości (kilka litrów na godzinę) jednocześnie przez wszystkie pozostałe wyjścia.

7. Zastosowanie czujnika wilgotności

GARDENA czujnik wilgotności, art. nr 1187 może pracować w połączeniu z automatycznym dzielnikiem tylko, jeśli zastosujemy sterownik nawadniania 1060 ze „specjalnym programem“. Jeżeli czujnik wilgotności zamelduje wystarczającą wilgotność gleby, urządzenie skracza czas nawadniania aktywnych programów do minimalnego czasu nawadniania, który wynosi 30 sekund (wskaźnik: 1 minuta). W ten sposób automatyczny

dzielnik wody przełącza na następne wyjście, przez co zachowane jest prawidłowe przyporządkowanie pojedynczych programów nawadniania do odpowiednich wyjść na automatycznym dzielniku wody.

W przypadku zastosowania sterownika nawadniania 1060 bez „specjalnego programu“ lub sterownika nawadniania 1030, gdy czujnik melduje wystarczającą wilgotność, istniejące programy nie zostaną zrealizowane. Przy

czym przyporządkowanie programów do wyjść automatycznego dzielnika wody nie zostaje zachowane.

 **Istnieje niebezpieczeństwo powstania poważnych uszkodzeń, jeśli jeden z wybranych programów nie jest przyporządkowany do odpowiedniego wyjścia, ponieważ program może zostać zrealizowany przez dowolne wyjście na automatycznym dzielniku wody.**

8. Wskazówki bezpieczeństwa

 Proszę zwrócić uwagę na to, aby programy sterownika nawadniania i wyjścia na automatycznym dzielniku wody były prawidłowo przyporządkowane, a dni nawadniania były we wszystkich programach identyczne.

 Przy zakręconym kranie sterownik nawadniania otwiera wprawdzie wbudowane zawory zgodnie z zaprogramowanymi czasami, jednak nawadnianie nie odbywa się. Automatyczny dzielnik wody z tego powodu nie przełącza się na następne wyjścia tak, że przyporządkowanie pojedynczych programów nawadniania do odpowiednich wyjść może się nie zgadzać.

 Przy ręcznym włączeniu i wyłączeniu (On/Off) następuje kolejne włączenie kanałów. Powoduje to fałszywe przyporządkowanie programów sterownika nawadniania do wyjść na automatycznym dzielniku wody. Dlatego należy uważać, aby podczas przyłączania automatycznego

dzielnika wody ręczne włączenie / wyłączenie przepływu wody za pomocą przycisku On/Off nie odbyło się, albo prawidłowa kolejność została ponownie ręcznie ustawiona.

 Dla zapewnienia prawidłowej funkcji wyłączenia konieczne jest zachowanie przerwy, minimum 10 minut, między końcem jednego programu i początkiem drugiego. Przerwy te wydłużają się do 30 minut podczas przejścia z zamkniętego wyjścia na następne wyjście.

 W związku z zdeaktywowaniem się programów (funkcja złej pogody), programy nawadniania mogą, po ponownym uruchomieniu, nie zachować przyporządkowania do odpowiednich wyjść na automatycznym dzielniku wody. Dlatego należy unikać deaktywacji programów, względnie ustawić, podczas uruchamiania, prawidłową kolejność poprzez przekreślenie tarczy wybiórczej.

 Tylko przy zastosowaniu sterownika nawadniania 1060 ze „specjalnym programem“ możliwe jest uaktywnienie tej funkcji, bez spowodowania zmiany w kolejności przyporządkowania programów do odpowiednich wyjść. Proszę przestrzegać wskazań zamieszczonych w instrukcji obsługi tego urządzenia.

 Automatyczny dzielnik wody należy używać w połączeniu z czujnikiem wilgotności GARDENA stosując tylko sterownik nawadniania 1060 ze „specjalnym programem“. W przypadku urządzeń bez tej funkcji istnieje niebezpieczeństwo, że przyporządkowanie programów nawadniania do odpowiednich wyjść na automatycznym dzielniku wody może zostać zmienione.

 Proszę nie przyciskać przycisku wybierającego wyjście podczas przepływu wody.

 Wyjścia mogą być na zakończenie wyłączane jedno po drugim.

9. Konserwacja, pielęgnacja, przechowywanie

Automatyczny dzielnik wody nie wymaga praktycznie konserwacji.

Od czasu do czasu należy wyczyścić sitko chroniące przed zanieczyszczeniami (4) znajdujące się w wejściu automatycznego dzielnika wody.

Przed wystąpieniem pierwszych mrozów automatyczny dzielnik wody należy umieścić w miejscu zabezpieczonym przed mrozem.

Odpowiedzialność za produkt

Zwracamy Państwa uwagę na fakt, iż nie odpowiadamy za szkody wyrządzone przez nasze urządzenia, jeżeli powstały one na skutek nieodpowiedniej naprawy albo zasto-

sowania podczas wymiany nieoryginalnych części GARDENA lub części nie polecanych przez nas oraz jeżeli naprawa nie została dokonana przez serwis

GARDENA lub autoryzowanego fachowca. Podobne ustalenia obowiązują w przypadku części uzupełniających i osprzętu.

Gwarancja

Firma GARDENA udziela na zakupiony artykuł 2 lata gwarancji (od daty zakupu). W ramach gwarancji będą usuwane bezpłatnie wszelkie usterki pod warunkiem, że urządzenie jest eksploatowane zgodnie z przeznaczeniem i zgodnie z zasadami opisanymi w instrukcji obsługi. Gwarancją niniejszą objęte są usterki produktu spowodowane wadami materiałowymi lub błędami produkcyjnymi.

Wszelkie usterki ujawnione w okresie gwarancji będą usunięte w jednym z Autoryzowanych Punktów Serwisowych w możliwie najkrótszym czasie, nie

dłuższym jednak niż 14 dni roboczych od daty zgłoszenia reklamacji.

Gwarancją nie są objęte:

- a) naprawy urządzeń, w których uszkodzenia powstały na skutek:
 - niewłaściwej obsługi lub eksploatacji niezgodnej z przeznaczeniem,
 - działania siły wyższej (pożar, powódź, wyładowania atmosferyczne, itp.)
 - mechanicznego uszkodzenia produktu i wywołanych nim wad,

- napraw dokonywanych przez osoby inne niż Autoryzowane Punkty Serwisowe,

b) urządzenia, w których dokonano samowolnych zmian podzespołów z innych urządzeń oraz urządzenia, w których dokonano przeróbek.

Części zużywające się – uszczelki nie podlegają gwarancji.

W przypadku reklamacji kartę gwarancyjną należy przesłać razem z urządzeniem.

Deklaracja zgodności Unii Europejskiej

Niżej podpisany

GARDENA Manufacturing GmbH · Hans-Lorenser-Str. 40 · D-89079 Ulm

potwierdza, że niżej opisane urządzenie w wykonaniu wprowadzonym przez nas do obrotu spełnia wymagania zharmonizowanych wytycznych Unii Europejskiej, Standardów Bezpieczeństwa Unii Europejskiej i standardów specyficznych dla danego wyrobu.

W przypadku wprowadzenia zmian nie uzgodnionych z nami to wyjaśnienie traci swoją ważność.

Opis urządzenia:
Automatyczny dzielnik wody

Nr art.:
1198

Dyrektywy UE:
Dyrektywy maszynowe
98/37/EG : 1998
2006/42/EG : 2006

Producent:
GARDENA
Manufacturing GmbH
Niemcy, Ulm

Zharmonizowane EN:
EN 292-1
EN 292-2

Rok nadania znaku CE:
1994

Importer:
GARDENA
Polska Sp. z o.o.
Szymanów 9 d
05-532 Baniocha

Ulm, 15.05.2000



Thomas Heint
Kierownik Techniczny

Deutschland / Germany

GARDENA
Manufacturing GmbH
Service Center
Hans-Lorenser-Straße 40
D-89079 Ulm
Produktfragen:
(+49) 731 490-123
Reparaturen:
(+49) 731 490-290
service@gardena.com

Argentina

Argensem® S.A.
Calle Colonia Japonesa s/n
(1625) Loma Verde
Escobar, Buenos Aires
Phone: (+54) 34 88 49 40 40
info@argensem.com.ar

Australia

Nylex Consumer Products
50-70 Stanley Drive
Somerton, Victoria, 3062
Phone: (+61) 1800 658 276
spare.parts@nylex.com.au

Austria / Österreich

GARDENA
Österreich Ges.m.b.H.
Stettnerweg 11-15
2100 Korneuburg
Tel.: (+43) 22 62 7 45 45 36
kundendienst@gardena.at

Belgium

GARDENA Belgium NV/SA
Sterrebeekstraat 163
1930 Zaventem
Phone: (+32) 2 720 92 12
Mail: info@gardena.be

Brazil

Palash Comércio e
Importação Ltda.
Rua São João do Araguaia,
338 – Jardim Califórnia –
Barueri – SP - Brasil –
CEP 06409-060
Phone: (+55) 11 4198-9777
eduardo@palash.com.br

Bulgaria

Хускварна България ЕООД
1799 София
Бул. „Андрей Ляпчев“ № 27
Тел.: 02 / 8755148, 9753076
www.husqvarna.bg

Canada

GARDENA Canada Ltd.
100 Summerlea Road
Brampton, Ontario L6T 4X3
Phone: (+1) 905 792 93 30
info@gardenacanada.com

Chile

Antonio Martinic y Cia Ltda.
Cassillas 272
Centro de Cassillas
Santiago de Chile
Phone: (+56) 2 20 10 708
garfar_cl@yahoo.com

Costa Rica

Compania Exim
Euroberoamericana S.A.
Los Colegios, Moravia,
200 metros al Sur del Colegio
Saint Francis - San José
Phone: (+506) 297 68 83
exim_euro@racsa.co.cr

Croatia

KLIS d.o.o.
Stanciceva 79
10419 Vukovina
Phone: (+385) 1 622 777 0
gardena@klis-trgovina.hr

Cyprus

FARMOKIPIKI LTD
P.O. Box 7098
74, Digeni Akrita Ave.
1641 Nicosia
Phone: (+357) 22 75 47 62
condam@spidernet.com.cy

Czech Republic

GARDENA spol. s r.o.
Tuřanka 115
627 00 Brno
Phone: (+420) 800 100 425
gardena@gardenabrno.cz

Denmark

GARDENA Norden AB
Salgsafdeling Danmark
Box 9003
S-200 39 Malmö
info@gardena.dk

Finland

Oy Husqvarna Ab
Lautatarhankatu 8b / PL 3
FI-00581 HELSINKI

France

GARDENA
PARIS NORD 2
69, rue de la Belle Etoile
BP 57080
ROISSY EN FRANCE
95948 ROISSY CDG CEDEX
Tél. (+33) 0826 101 455
service.consommateurs@
gardena.fr

Great Britain

Husqvarna UK Ltd
Preston Road
Aycliffe Industrial Park
Newton Aycliffe
County Durham
DL5 6UP
info.gardena@husqvarna.co.uk

Greece

Agropip
Psomadopoulos S.A.
Ifaistou 33A
Industrial Area Koropi
194 00 Athens Greece
V.A.T. EL093474846
Phone: (+30) 210 66 20 225
service@agropip.gr

Hungary

GARDENA
Magyarország Kft.
Késmárk utca 22
1158 Budapest
Phone: (+36) 80 20 40 33
gardena@gardena.hu

Iceland

Ó. Johnson & Kaaber
Tunguhalsi 1
110 Reykjavik
ooj@ojk.is

Ireland

Michael McLoughlin & Sons
Hardware Limited
Long Mile Road
Dublin 12

Italy

GARDENA Italia S.p.A.
Via Donizetti 22
20020 Lainate (Mi)
Phone: (+39) 02.93.94.71
info@gardenaitalia.it

Japan

KAUKICHI Co. Ltd.
Sumitomo Realty &
Development Kojimachi
BLDG., 8F
5-1 Nibanncho, Chiyoda-ku
Tokyo 102-0084
Phone: (+81) 33 264 4721
m_ishihara@kaku-ichi.co.jp

Luxembourg

Magasins Jules Neuberg
39, rue Jacques Stas
Luxembourg-Gasperich 2549
Case Postale No. 12
Luxembourg 2010
Phone: (+352) 40 14 01
api@neuberg.lu

Netherlands

GARDENA Nederland B.V.
Postbus 50176
1305 AD ALMERE
Phone: (+31) 36 521 00 00
info@gardena.nl

Neth. Antilles

Jonka Enterprises N.V.
Sta. Rosa Weg 196
P.O. Box 8200, Curaçao
Phone: (+599) 9 767 66 55
pgm@jonka.com

New Zealand

NYLEX New Zealand Limited
Building 2, 118 Savill Drive
Mangere, Auckland
Phone: (+64) 0800 22 00 88
spare.parts@nylex.com.au

Norway

GARDENA Norden AB
Salgskontor Norge
Klevertveien 6
1540 Vestby
info@gardena.no

Poland

GARDENA Polska Sp. z o.o.
Szymanów 9 d
05-532 Baniocza
Phone: (+48) 22 727 56 90
gardena@gardena.pl

Portugal

GARDENA Portugal Lda.
Sintra Business Park
Edifício 1, Fracção 0-G
2710-089 Sintra
Phone: (+351) 21 922 85 30
info@gardena.pt

Romania

MADEX INTERNATIONAL SRL
Soseaua Odaii 117-123,
Sector 1,
București, RO 013603
Phone: (+40) 21 352 76 03
madex@ines.ro

Russia / Россия

ООО ГАРДЕНА РУС
123007, г. Москва
Хорошевское шоссе, д. 32А
Тел.: (+7) 495 540 99 57
info@gardena-rus.ru

Singapore

Hy-Ray PRIVATE LIMITED
40 Jalan Pemimpin
#02-08 Tat Ann Building
Singapore 577185
Phone: (+65) 6253 2277
hyray@singnet.com.sg

Slovak Republic

GARDENA Slovensko, s.r.o.
Panónska cesta 17
851 04 Bratislava
Phone: (+421) 263 453 722
info@gardena.sk

Slovenia

GARDENA d.o.o.
Brodšče 15
1326 Trzin
Phone: (+386) 1 580 93 32
service@gardena.si

South Africa

GARDENA
South Africa (Pty.) Ltd.
P.O. Box 11534
Vorna Valley 1686
Phone: (+27) 11 315 02 23
sales@gardena.co.za

Spain

GARDENA IBERICA S.L.U.
C/ Basauri, nº 6
La Florida
28023 Madrid
Phone: (+34) 91 708 05 00
atencioncliente@gardena.es

Sweden

GARDENA Norden AB
Försäljningskontor Sverige
Box 9003
200 39 Malmö
info@gardena.se

Switzerland / Schweiz

GARDENA (Schweiz) AG
Bitzberg 1
8184 Bachenbülach
Phone: (+41) 848 800 464
info@gardena.ch

Turkey

GARDENA / Dost Diş Ticaret
Mümesillik A.Ş. Sanayi
Çad. Adil Sokak No. 1
Kartal - Istanbul
Phone: (+90) 216 38 93 939
info@gardena-dost.com.tr

Ukraine / Украина

ALTSEST JSC
4 Petropavlivska Street
Petropavlivska
Borschahivka Town
Kyivo Svyatoslyn Region
08130, Ukraine
Phone: (+380) 44 459 57 03
upyr@altsest.kiev.ua

USA

Melnor Inc.
3085 Shawnee Drive
Winchester, VA 22604
Phone: (+1) 540 722-9080
service_us@melnor.com

1198-29.960.05 / 0208

© GARDENA

Manufacturing GmbH
D-89070 Ulm
http://www.gardena.com